



Mahr | La passion du détail

Édition  
2024

# Promotion d'automne

## Mesures de rugosité mobile avec MarSurf M 310

- Aussi simple et facile à utiliser qu'un smartphone
- Obtention des mesures immédiate grâce au démarrage du programme par lecteur de code-barres
- Connexion numérique aux systèmes de gestion de la qualité simple et rapide



**Promotions**  
01/10 – 31/12/2024

# La gamme la plus étendue avec l'envoi de donnée en sans fil d'intégré

Mahr propose la gamme la plus étendue d'appareils de mesure à transmission de données par radio. Ils ont de multiples applications dans tous les secteurs de la production industrielle et du contrôle qualité. Avec la gamme à système radio intégré de Mahr, vous avez l'assurance de résultats de mesure exacts avec une liberté de mouvement totale. Vous mesurez en toute simplicité, avec des outils de pointe et sans les limites des appareils câblés.

4

Groupes de produits

85

Produits

Promotion d'automne



MarCal 16 EWRI

Pieds à coulisse numériques



MarCator 1086 Ri

Comparateurs montres numériques



Micromar 40 EWRI

Micromètres numériques



MarCator 1086 Ri avec statif

Comparateurs montres numériques



MarCator 1086 Ri avec pistolet 3 points

Comparateur montre numérique



Millimes 2001 Wi

Comparateurs à palpeur inductif

MarCator 1087 Ri avec SM 60

Comparateur montre numérique



Les informations détaillées sur les produits sont disponibles à l'adresse <https://metrology.mahr.com/fr/> Illustrations et indications numériques non contractuelles. Les prix indiqués sont des prix recommandés non contractuels. Les prix nets indiqués en € s'entendent hors TVA et s'appliquent du 01/10/2024 au 31/12/2024

# MarCal 16 EWRI / 30 EWRI

Pied à coulisse numérique avec liaison radio

Promotion d'automne



4103400

**199,00**  
MarCal 16 EWRI

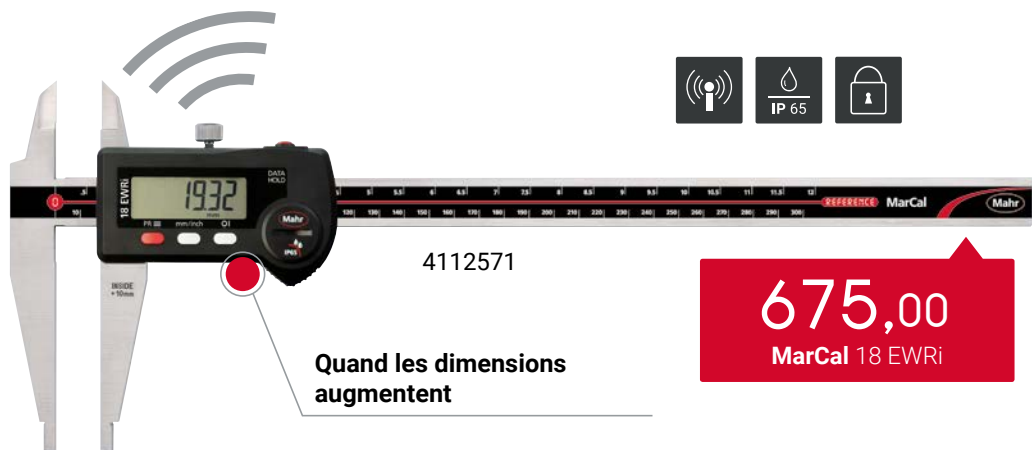

4112571

Quand les dimensions augmentent

**675,00**  
MarCal 18 EWRI

**299,00**  
MarCal 30 EWRI



4126751

Petit et maniable

toujours à portée de main



4126671

**398,00**  
MarCal 30 EWRI

| Référence | Produit | Étendue de mesure | Valeur de résolution | Jauge de profondeur | Détails                        | Prix catalogue      | Prix spécial |
|-----------|---------|-------------------|----------------------|---------------------|--------------------------------|---------------------|--------------|
|           |         | mm                | mm                   |                     |                                | EUR                 | EUR          |
| 4103400   | 16 EWRI | 0 – 150           | 0,01                 | cylindrique         | Avec touches « couteau »       | <del>268,00</del>   | 199,00       |
| 4103402   | 16 EWRI | 0 – 150           | 0,01                 | rectangulaire       | Avec touches « couteau »       | <del>268,00</del>   | 199,00       |
| 9105795   | 16 EWRI | 0 – 150           | 0,01                 | cylindrique         | Pack de démarrage avec i-Stick | <del>386,50</del>   | 269,00       |
| 9105796   | 16 EWRI | 0 – 150           | 0,01                 | rectangulaire       | Pack de démarrage avec i-Stick | <del>386,50</del>   | 269,00       |
| 4112571   | 18 EWRI | 0 – 300           | 0,01                 |                     | Avec touches « couteau »       | <del>843,00</del>   | 675,00       |
| 4112572   | 18 EWRI | 0 – 500           | 0,01                 |                     | Avec touches « couteau »       | <del>1.095,00</del> | 876,00       |
| 4126671   | 30 EWRI | 0 – 150           | 0,01                 |                     | Avec pige de mesure Ø 1,5 mm   | <del>498,00</del>   | 398,00       |
| 4126672   | 30 EWRI | 0 – 200           | 0,01                 |                     | Avec pige de mesure Ø 1,5 mm   | <del>564,00</del>   | 451,00       |
| 4126673   | 30 EWRI | 0 – 300           | 0,01                 |                     | Avec pige de mesure Ø 1,5 mm   | <del>648,00</del>   | 518,00       |
| 4126751   | 30 EWRI | 0 – 25            | 0,01                 |                     | Avec pige de mesure Ø 2 mm     | <del>375,00</del>   | 299,00       |

| Accessoires pour appareils de mesure avec système sans fil intégré |         |  |  |  |  |                   |       |
|--|---------|--|--|--|--|-------------------|-------|
| 4102220  | i-Stick | Récepteur radio pour appareils de mesure avec système sans fil intégré |  |  |  | <del>118,50</del> | 95,00 |

Les informations détaillées sur les produits sont disponibles à l'adresse <https://metrology.mahr.com/fr/>  
 Illustrations et indications numériques non contractuelles. Les prix indiqués sont des prix recommandés non contractuels. Les prix nets indiqués en € s'entendent hors TVA et s'appliquent du 01/10/2024 au 31/12/2024

# Micromar 40 EWRI

Jeux de micromètres pour répondre à vos besoins

Promotion d'automne



| Référence | Produit   | Étendue de mesure | Valeur de résolution | Détails   | Prix catalogue      | Prix spécial |
|-----------|-----------|-------------------|----------------------|---|---------------------|--------------|
| 4157100   | 40 EWRI   | 0 – 25            | 0,001                | Exécution standard  | <del>344,00</del>   | 275,00       |
| 4157101   | 40 EWRI   | 25 – 50           | 0,001                | Exécution standard  | <del>406,00</del>   | 325,00       |
| 4157115   | 40 EWRI   | 0 – 100           | 0,001                | Exécution standard, jeu de 4 micromètres                  | <del>1.820,00</del> | 1.456,00     |
| 4157120   | 40 EWRI-L | 0 – 25            | 0,001                | QUICK-DRIVE, 5 mm par rotation                            | <del>429,00</del>   | 343,00       |
| 4157121   | 40 EWRI-L | 25 – 50           | 0,001                | QUICK-DRIVE, 5 mm par rotation                            | <del>489,00</del>   | 391,00       |
| 4157150   | 40 EWRI-V |                   | 0,001                | Micromètre universel (QUICK-DRIVE) avec touches de mesure | <del>1.250,00</del> | 995,00       |

| Accessoires pour appareils de mesure avec Integrated Wireless |         |  |  | Prix catalogue    | Prix spécial |
|---|---------|--|--|-------------------|--------------|
| 4102220   | i-Stick | Récepteur radio pour appareils de mesure avec système sans fil intégré |  | <del>118,50</del> | 95,00        |

Les informations détaillées sur les produits sont disponibles à l'adresse <https://metrology.mahr.com/fr/>  
 Illustrations et indications numériques non contractuelles. Les prix indiqués sont des prix recommandés non contractuels. Les prix nets indiqués en € s'entendent hors TVA et s'appliquent du 01/10/2024 au 31/12/2024

## MarCator 1086 Ri / 1087 Ri

Des solutions adaptées à vos mesures



4337663



**477,00**  
MarCator 1087 Ri



4337624



**408,00**  
MarCator 1086 Ri

### Millimes | Micromètres à cadran inductifs

## Millimes 2000 Wi / 2001 Wi

voir également page 14



4346701

**622,00**  
Millimes 2000 Wi



4346801

**699,00**  
Millimes 2001 Wi

| Référence | Produit | Étendue de mesure | Valeur de résolution | Détails   | Prix catalogue    | Prix spécial |
|-----------|---------|-------------------|----------------------|---|-------------------|--------------|
| 4337624   | 1086 Ri | 12,5              | 0,0005               | Fonctions pratiques pour les mesures statiques                              | <del>510,00</del> | 408,00       |
| 4337625   | 1086 Ri | 25                | 0,0005               | Fonctions pratiques pour les mesures statiques                              | <del>576,00</del> | 461,00       |
| 4337663   | 1087 Ri | 12,5              | 0,0005               | Fonctions pratiques pour les mesures statiques et dynamiques                | <del>597,00</del> | 477,00       |
| 4337665   | 1087 Ri | 25                | 0,0005               | Fonctions pratiques pour les mesures statiques et dynamiques                | <del>675,00</del> | 540,00       |
| 4346701   | 2000 Wi | ± 1               | 0,0001               | Sensibilité et précision maximales pour les mesures statiques               | <del>777,00</del> | 622,00       |
| 4346801   | 2001 Wi | ± 1               | 0,0001               | Sensibilité et précision maximales pour les mesures statiques et dynamiques | <del>876,00</del> | 699,00       |

#### Accessoires pour appareils de mesure avec Integrated Wireless

|         |         |  |                   |       |
|---------|---------|--|-------------------|-------|
| 4102220 | i-Stick | Récepteur radio pour appareils de mesure avec système sans fil intégré | <del>118,50</del> | 95,00 |
|---------|---------|--|-------------------|-------|

Les informations détaillées sur les produits sont disponibles à l'adresse <https://metrology.mahr.com/fr/>  
Illustrations et indications numériques non contractuelles. Les prix indiqués sont des prix recommandés non contractuels. Les prix nets indiqués en € s'entendent hors TVA et s'appliquent du 01/10/2024 au 31/12/2024

# MarCal 16 ER / 16 EWR

Pieds à coulisse numériques sans sortie de données

Promotion d'automne

La qualité au meilleur prix!



Le modèle standard

dans l'atelier

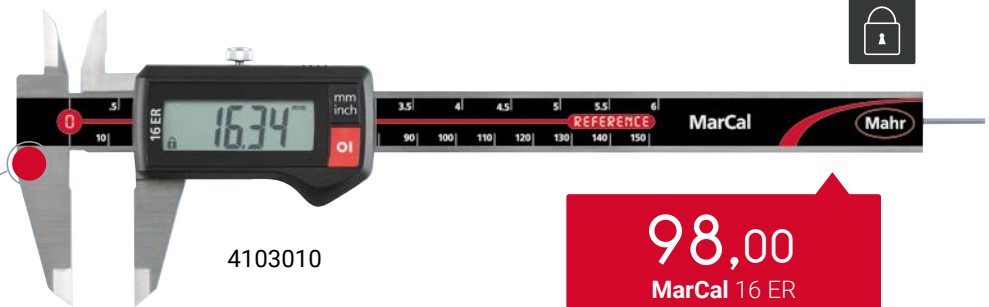

4103010

**98,00**  
MarCal 16 ER

**146,00**  
MarCal 16 EWR

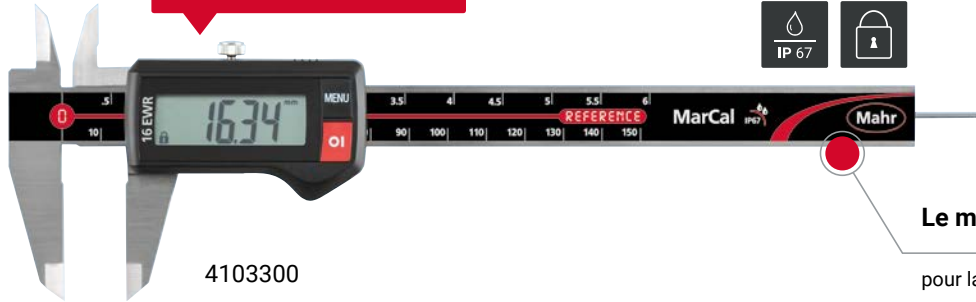

4103300

Le modèle robuste

pour la production et l'atelier

| Référence | Produit | Étendue de mesure | Valeur de résolution | Jauge de profondeur | Détails                    | Prix catalogue    | Prix spécial |
|-----------|---------|-------------------|----------------------|---------------------|----------------------------|-------------------|--------------|
| 4103010   | 16 ER   | 0 – 150           | 0,01                 | cylindrique         | Guides rodés               | <del>131,50</del> | 98,00        |
| 4103012   | 16 ER   | 0 – 150           | 0,01                 | rectangulaire       | Guides rodés               | <del>131,50</del> | 98,00        |
| 4103205   | 16 ER   | 0 – 200           | 0,01                 | rectangulaire       | Guides rodés               | <del>214,50</del> | 172,00       |
| 4103300   | 16 EWR  | 0 – 150           | 0,01                 | cylindrique         | Indice de protection IP67  | <del>195,50</del> | 146,00       |
| 4103302   | 16 EWR  | 0 – 150           | 0,01                 | rectangulaire       | Indice de protection IP 67 | <del>195,50</del> | 146,00       |
| 4103304   | 16 EWR  | 0 – 200           | 0,01                 | rectangulaire       | Indice de protection IP 67 | <del>202,00</del> | 226,00       |

Les informations détaillées sur les produits sont disponibles à l'adresse <https://metrology.mahr.com/fr/>  
Illustrations et indications numériques non contractuelles. Les prix indiqués sont des prix recommandés non contractuels. Les prix nets indiqués en € s'entendent hors TVA et s'appliquent du 01/10/2024 au 31/12/2024

# MarCal 30 EWR

## Jauge de profondeur numérique



Promotion d'automne

| Référence | Produit | Étendue de mesure | Valeur de résolution | Détails                   | Prix catalogue    | Prix spécial |
|-----------|---------|-------------------|----------------------|---------------------------|-------------------|--------------|
|           |         | mm                | mm                   |                           | EUR               | EUR          |
| 4126651   | 30 EWR  | 0 – 150           | 0,01                 | Indice de protection IP67 | <del>436,00</del> | 349,00       |
| 4126652   | 30 EWR  | 0 – 200           | 0,01                 | Indice de protection IP67 | <del>507,00</del> | 406,00       |
| 4126653   | 30 EWR  | 0 – 300           | 0,01                 | Indice de protection IP67 | <del>576,00</del> | 461,00       |

# MarCal 16 FN

## Pied à coulisse à vernier

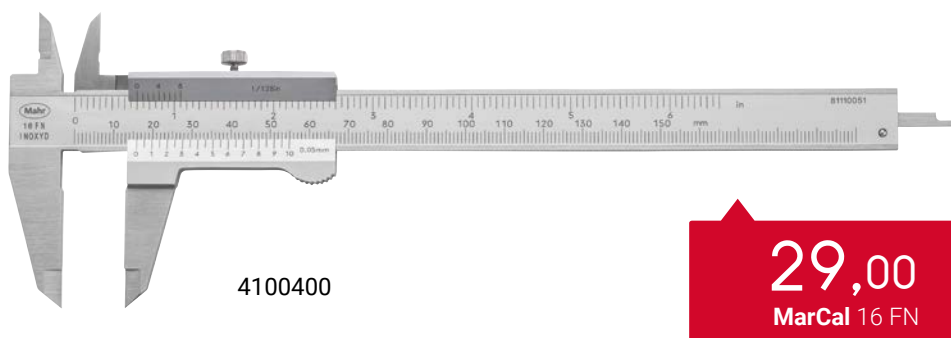

| Référence | Produit | Étendue de mesure | Valeur vernier | Jauge de profondeur | Prix catalogue   | Prix spécial |
|-----------|---------|-------------------|----------------|---------------------|------------------|--------------|
|           |         | mm                | mm/inch        |                     | EUR              | EUR          |
| 4100400   | 16 FN   | 0 – 150           | 0,05/1/128"    | rectangulaire       | <del>36,25</del> | 29,00        |
| 4100401   | 16 FN   | 0 – 200           | 0,05/1/128"    | rectangulaire       | <del>98,50</del> | 79,00        |

Promotion d'automne

# Micromar 40 ER / 40 EWR

Insensible aux environnements production et atelier



4157010



4157020



4157050

| Référence | Produit  | Étendue de mesure | Valeur de résolution | Détails  | Prix catalogue      | Prix spécial |
|-----------|----------|-------------------|----------------------|--|---------------------|--------------|
| 4157010   | 40 ER    | 0 – 25            | 0,001                | Indice de protection IP40  | <del>196,50</del>   | 156,00       |
| 4157011   | 40 EWR   | 0 – 25            | 0,001                | Indice de protection IP65  | <del>243,50</del>   | 195,00       |
| 4157012   | 40 EWR   | 25 – 50           | 0,001                | Indice de protection IP65  | <del>337,00</del>   | 270,00       |
| 4157020   | 40 EWR-L | 0 – 25            | 0,001                | IP65, sortie de données, QUICK-DRIVE, 5 mm par rotation                      | <del>417,00</del>   | 334,00       |
| 4157021   | 40 EWR-L | 25 – 50           | 0,001                | IP65, sortie de données, QUICK-DRIVE, 5 mm par rotation                      | <del>476,00</del>   | 381,00       |
| 4157050   | 40 EWR-V | 0 – 25            | 0,001                | IP65, sortie de données, micromètre universel QUICK-DRIVE inclus dans le jeu | <del>1.215,00</del> | 972,00       |

Les informations détaillées sur les produits sont disponibles à l'adresse <https://metrology.mahr.com/fr/> Illustrations et indications numériques non contractuelles. Les prix indiqués sont des prix recommandés non contractuels. Les prix nets indiqués en € s'entendent hors TVA et s'appliquent du 01/10/2024 au 31/12/2024



# Micromar 40 A / 40 SA / 40 AS

Un incontournable pour la production et l'atelier

Promotion d'automne

Micromètres à étrier acier durci



4134000

**53,00**  
Micromar 40 A



4134050

**309,00**  
Micromar 40 SA/SET

Micromètres d'intérieur 3 points



4190352

**1.792,00**  
Micromar 44 AS/SET

| Référence | Produit   | Étendue de mesure | Valeur de la division d'échelle | Détails   | Prix catalogue      | Prix spécial |
|-----------|-----------|-------------------|---------------------------------|---|---------------------|--------------|
|           |           | mm                | mm                              |   | EUR                 | EUR          |
| 4134000   | 40 A      | 0 - 25            | 0,01                            | Surface d'affichage chromée mate anti-éblouissement | <del>66,00</del>    | 53,00        |
| 4134001   | 40 A      | 25 - 50           | 0,01                            | Surface d'affichage chromée mate anti-éblouissement | <del>103,50</del>   | 83,00        |
| 4134050   | 40 SA/SET | 0 - 100           | 0,01                            | Jeu de 4 calibres micrométriques                    | <del>386,00</del>   | 309,00       |
| 4190350   | 44 AS/SET | 6 - 12            | 0,001                           | avec bagues étalons de 8 mm, 10 mm                  | <del>1.295,00</del> | 1.036,00     |
| 4190351   | 44 AS/SET | 12 - 20           | 0,001                           | avec bague étalon de 16 mm                          | <del>990,00</del>   | 792,00       |
| 4190352   | 44 AS/SET | 20 - 50           | 0,005                           | avec bagues étalons de 25 mm, 40 mm                 | <del>2.240,00</del> | 1.792,00     |
| 4190353   | 44 AS/SET | 50 - 100          | 0,005                           | avec bagues étalons de 60 mm, 85 mm                 | <del>2.665,00</del> | 2.132,00     |

Promotion d'automne

# Micromar 44 EWR / 844 AS

Alésomètres 3 touches numériques – précision garantie



**2.288,00**  
Micromar 44 EWR/SET



4191162

### Mesure d'alésages

en un seul geste

4487762

**2.368,00**  
Micromar 844 AS/SET



| Référence | Produit    | Étendue de mesure | Valeur de résolution | Détails  | Prix catalogue      | Prix spécial |
|-----------|------------|-------------------|----------------------|--|---------------------|--------------|
|           |            |                   |                      |  | EUR                 | EUR          |
| 4191160   | 44 EWR/SET | 6 – 12            | 0,001                | avec bagues étalons de 8 mm, 10 mm   | <del>2.125,00</del> | 1.699,00     |
| 4191161   | 44 EWR/SET | 12 – 20           | 0,001                | avec bague étalon de 16 mm   | <del>1.850,00</del> | 1.480,00     |
| 4191162   | 44 EWR/SET | 20 – 50           | 0,001                | avec bagues étalons de 25 mm, 40 mm  | <del>2.860,00</del> | 2.288,00     |
| 4191163   | 44 EWR/SET | 50 – 100          | 0,001                | avec bagues étalons de 60 mm, 85 mm  | <del>3.430,00</del> | 2.744,00     |
| 4487760   | 844 AS/SET | 6 - 12            | 0,0005               | avec comparateur montre numérique 1086 R et bagues étalons de 8 mm, 10 mm  | <del>2.255,00</del> | 1.804,00     |
| 4487761   | 844 AS/SET | 12 - 20           | 0,0005               | avec comparateur montre numérique 1086 R et bagues étalons de 16 mm        | <del>2.015,00</del> | 1.612,00     |
| 4487762   | 844 AS/SET | 20 - 50           | 0,0005               | avec comparateur montre numérique 1086 R et bagues étalons de 25 mm, 40 mm | <del>2.960,00</del> | 2.368,00     |
| 4487763   | 844 AS/SET | 50 - 100          | 0,0005               | avec comparateur montre numérique 1086 R et bagues étalons de 60 mm, 85 mm | <del>3.590,00</del> | 2.872,00     |

Les informations détaillées sur les produits sont disponibles à l'adresse <https://metrology.mahr.com/fr/>  
Illustrations et indications numériques non contractuelles. Les prix indiqués sont des prix recommandés non contractuels. Les prix nets indiqués en € s'entendent hors TVA et s'appliquent du 01/10/2024 au 31/12/2024

# MarTest 800 S / 800 SG / 800 SM

La mesure haute sensibilité

Promotion d'automne

**122,00**  
MarTest 800 SGM

**85,00**  
MarTest 800 S

**Idéal**  
pour les petits espaces

**Idéal**  
en cas de grande profondeur

**Idéal**  
quand une précision maximale est nécessaire

**137,00**  
MarTest 800 SL

## MarCator | Comparateur montre

# MarCator 810 A

**40,00**  
MarCator 810 A

4311050

| Référence | Produit | Étendue de mesure | Valeur de la division d'échelle | Détails   | Prix catalogue    | Prix spécial |
|-----------|---------|-------------------|---------------------------------|---|-------------------|--------------|
|           |         | mm                | mm                              |   | EUR               | EUR          |
| 4305200   | 800 S   | ± 0,4             | 0,01                            | Ø du cadran 28 mm, longueur de la touche de mesure 14,5 mm  | <del>106,00</del> | 85,00        |
| 4307200   | 800 SG  | ± 0,4             | 0,01                            | Ø du cadran 38 mm, longueur de la touche de mesure 14,5 mm  | <del>107,00</del> | 86,00        |
| 4308150   | 800 SM  | ± 0,1             | 0,002                           | Ø du cadran 28 mm, longueur de la touche de mesure 14,5 mm  | <del>138,00</del> | 111,00       |
| 4308200   | 800 SGM | ± 0,1             | 0,002                           | Ø du cadran 38 mm, longueur de la touche de mesure 14,5 mm  | <del>152,50</del> | 122,00       |
| 4306200   | 800 SL  | ± 0,25            | 0,01                            | Ø du cadran 28 mm, longueur de la touche de mesure 41,24 mm | <del>171,00</del> | 137,00       |
| 4311050   | 810 A   | 10                | 0,01                            | Cadran à contrasté élevé                                    | <del>53,00</del>  | 40,00        |

Les informations détaillées sur les produits sont disponibles à l'adresse <https://metrology.mahr.com/fr/>  
 Illustrations et indications numériques non contractuelles. Les prix indiqués sont des prix recommandés non contractuels. Les prix nets indiqués en € s'entendent hors TVA et s'appliquent du 01/10/2024 au 31/12/2024

Promotion d'automne

# MarCator 1075 R / 1086 R / 1087 R

Des solutions pratiques pour vos mesures



**146,00**  
MarCator 1075 R



4336010



**434,00**  
MarCator 1087 R

4337660



**345,00**  
MarCator 1086 R



4337620

# MarCator 1086 R-HR / 1087 R-HR

Précision maximale et grande étendue de mesure

Promotion d'automne



**528,00**  
MarCator 1086 R-HR



**626,00**  
MarCator 1087 R-HR

| Référence | Produit   | Étendue de mesure | Valeur de résolution | Détails  | Prix catalogue    | Prix spécial |
|-----------|-----------|-------------------|----------------------|--|-------------------|--------------|
|           |           | mm                | mm                   |  | EUR               | EUR          |
| 4336010   | 1075 R    | 12,5              | 0,01                 | Fonctions de base pour les mesures statiques                                 | <del>182,50</del> | 146,00       |
| 4336020   | 1075 R    | 12,5              | 0,005                | Fonctions de base pour les mesures statiques                                 | <del>251,00</del> | 199,00       |
| 4336030   | 1075 R    | 12,5              | 0,001                | Fonctions de base pour les mesures statiques                                 | <del>375,00</del> | 298,00       |
| 4337130   | 1086 R    | 12,5              | 0,01                 | Fonctions adaptées pour les mesures statiques                                | <del>350,00</del> | 280,00       |
| 4337620   | 1086 R    | 12,5              | 0,0005               | Fonctions adaptées pour les mesures statiques                                | <del>431,00</del> | 345,00       |
| 4337621   | 1086 R    | 25                | 0,0005               | Fonctions adaptées pour les mesures statiques                                | <del>528,00</del> | 422,00       |
| 4337660   | 1087 R    | 12,5              | 0,0005               | Fonctions adaptées pour les mesures statiques et dynamiques                  | <del>543,00</del> | 434,00       |
| 4337661   | 1087 R    | 25                | 0,0005               | Fonctions adaptées pour les mesures statiques et dynamiques                  | <del>624,00</del> | 499,00       |
| 4337697   | 1086 R-HR | 12,5              | 0,0001               | Fonctions adaptées haute résolution pour les mesures statiques               | <del>660,00</del> | 528,00       |
| 4337695   | 1087 R-HR | 12,5              | 0,0001               | Fonctions adaptées haute résolution pour les mesures statiques et dynamiques | <del>703,00</del> | 626,00       |

# La plus haute précision

Promotion d'automne



## Système sans fil intégré

- Interface radio intégrée
- Envoi et réception de données de mesure et de différents paramètres



Configurable et pilotable à distance au moyen du logiciel MarCom Professional



## Interface de données bidirectionnelle par USB

- Envoi et réception de données de mesure et de différents paramètres
- Alimentation continue par câble de données
- Demande de l'ID des appareils possible

#ID



## Interface de données par Digimatic

- Pour l'envoi de données de mesure



## Verrouillage de touches et de fonctions

Réglage à distance, simple et pratique au moyen du logiciel MarCom Professional



## Premier comparateur montre à commande tactile

Avantages considérables :

- Réaction des touches au moindre contact
- Ceci permet d'éviter le dérèglement ou la déformation d'un montage de mesure
- **Sécurité de mesure maximale**



## Fonctions pratiques pour la gestion des tolérances

- Représentation des tolérances par des symboles clairs
- Signaux à LED en couleur (rouge, vert, jaune) pour le classement des valeurs de mesure
  - Non conforme/Conforme/Limite d'avertissement
  - Non conforme/Conforme/Reprise

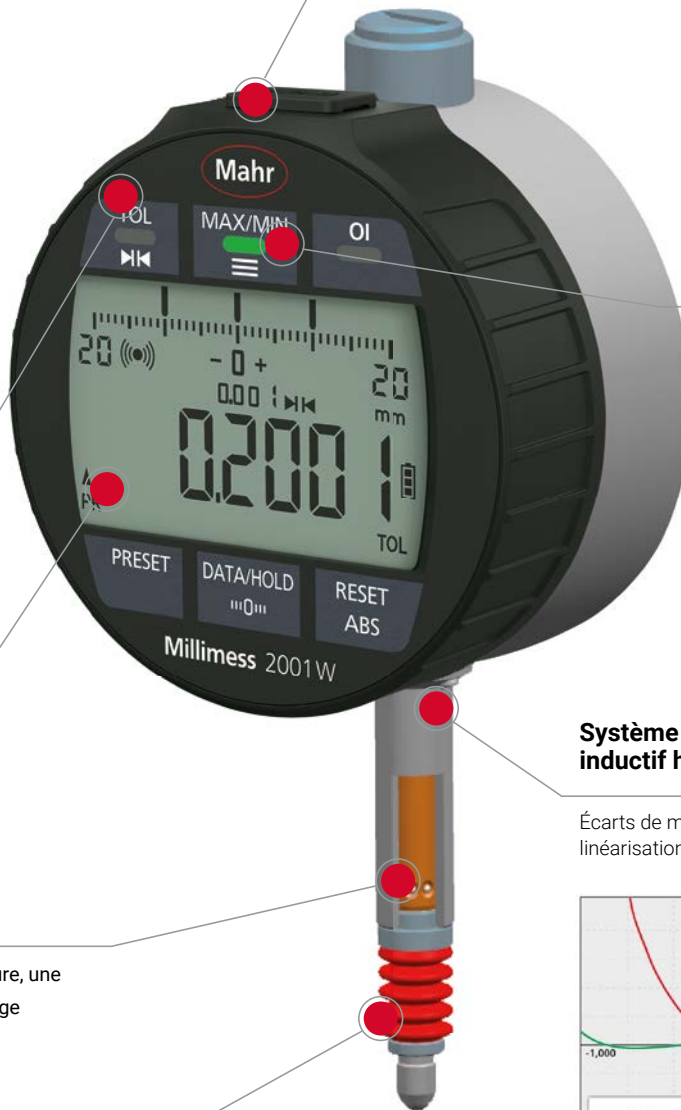

## Façade en verre trempé

- Surface résistante aux rayures et aux chocs
- Excellente protection contre les rayures et la pénétration de liquides
- Les touches sans usure réagissent à un léger contact

## Guidage à billes de haute précision

pour une sensibilité maximale du système de mesure, une longue durée de vie et une grande capacité de charge



IP 64

## Indice de protection IP 64

Excellente protection contre la poussière et les projections d'eau de toutes directions, pour une aptitude à l'utilisation en atelier toujours parfaite



## Système de mesure inductif haute précision

Écart de mesure minimes grâce à la linéarisation

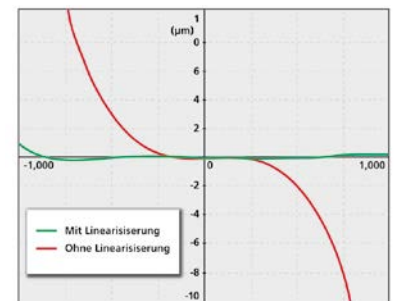

ABS system

## Système de mesure absolu

La référence au point zéro électrique n'est pas perdue à l'arrêt de l'appareil

# Millimes 1002 / 1003 / 1010 / 2000 W / 2001 W

Tout est sous contrôle

Promotion d'automne

**146,00**  
Millimes 1010



4332000

**196,00**  
Millimes 1003



4334000



**586,00**  
Millimes 2000 W



4346700



**662,00**  
Millimes 2001 W



4346800



| Référence | Produit | Étendue de mesure |       | Valeur de résolution                                  |     | Détails   | Prix catalogue    | Prix spécial |
|-----------|---------|-------------------|-------|---|-----|---|-------------------|--------------|
|           |         | mm                | μm    | mm  | μm  |   | EUR               | EUR          |
| 4335000   | 1002    |                   | ± 25  |   | 0,5 | Guidage à bille de précision de la touche mobile  | <del>440,00</del> | 352,00       |
| 4334000   | 1003    |                   | ± 50  |   | 1   | Guidage à bille de précision de la touche mobile  | <del>245,50</del> | 196,00       |
| 4334001   | 1003 XL |                   | ± 130 |   | 2   | Guidage à bille de précision de la touche mobile  | <del>245,50</del> | 196,00       |
| 4332000   | 1010    |                   | ± 250 |   | 10  | Guidage à bille de précision de la touche mobile  | <del>193,00</del> | 146,00       |
| 4346700   | 2000 W  | ± 1               |       | commutable 0,0001 ... 0,01 mm/<br>.000005" ... .0005" |     | Système de mesure inductif, fonctions adaptées pour les mesures statiques               | <del>732,00</del> | 586,00       |
| 4346800   | 2001 W  | ± 1               |       | commutable 0,0001 ... 0,01 mm/<br>.000005" ... .0005" |     | Système de mesure inductif, fonctions adaptées pour les mesures statiques et dynamiques | <del>828,00</del> | 662,00       |

Les informations détaillées sur les produits sont disponibles à l'adresse <https://metrology.mahr.com/fr/>  
Illustrations et indications numériques non contractuelles. Les prix indiqués sont des prix recommandés non contractuels. Les prix nets indiqués en € s'entendent hors TVA et s'appliquent du 01/10/2024 au 31/12/2024

# Millimar C 1202

## Un appareil d'analyse et d'affichage modulable

**Le nouvel appareil compact Millimar C 1202 peut être utilisé avec différents capteurs.**

Avec le nouveau Millimar C 1202, vous bénéficiez de la dernière génération d'appareils compacts multicanaux pour la mesure de longueur. Grâce à ses caractéristiques d'équipement bien pensées, comme l'écran inclinable pour la sécurité des relevés, le guidage par menu et l'affichage configurable des résultats de mesure, il offre un niveau exceptionnel d'ergonomie et de simplicité d'utilisation. Si vous l'associez à l'un des modules interchangeables de la gamme N 1700, vous disposez d'un appareil parfaitement adapté à votre type de mesure. Doté de nombreuses fonctionnalités, le Millimar C 1202 est un appareil universel. Vous pouvez effectuer une grande variété de mesures, statiques ou dynamiques, mais aussi des calculs de cône. De plus, selon le module, les palpeurs de mesure d'autres fabricants sont compatibles, ce qui permet de réduire les coûts.

### Écran inclinable

La lecture des valeurs de mesure se fait très simplement, quel que soit l'angle de vue, et l'écran est rétroéclairé.

### Boîtier robuste en plastique

Insensible aux influences extérieures, le Millimar C 1202 est particulièrement adapté aux environnements de production.

### Modules interchangeables

L'équipement du Millimar C 1202 peut être aisément modifié pour effectuer d'autres mesures.

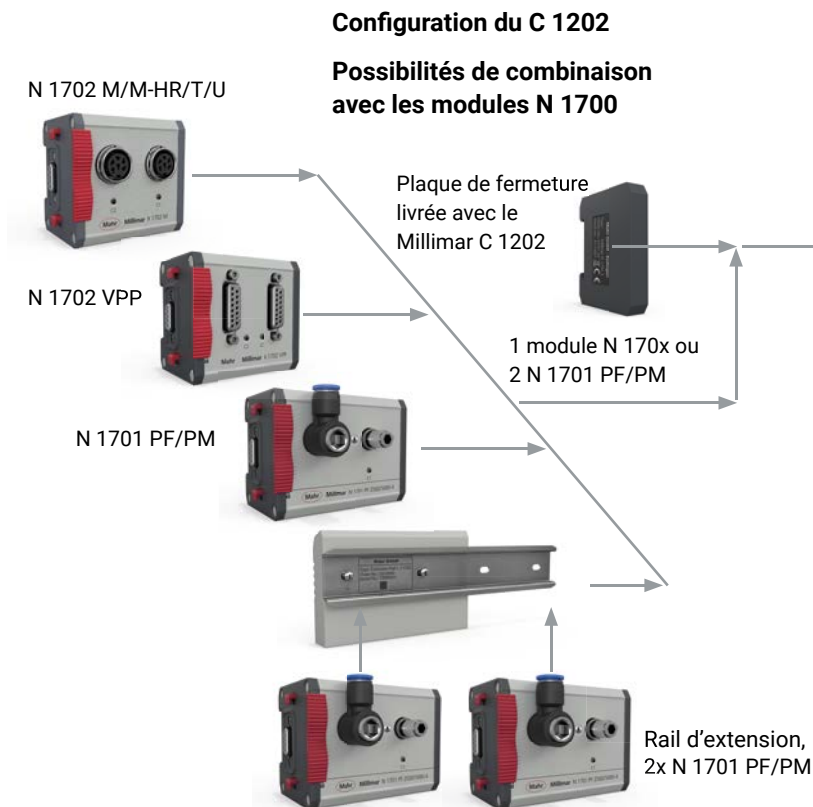

Les informations détaillées sur les produits sont disponibles à l'adresse <https://metrology.mahr.com/fr/> Illustrations et indications numériques non contractuelles. Les prix indiqués sont des prix recommandés non contractuels. Les prix nets indiqués en € s'entendent hors TVA et s'appliquent du 01/10/2024 au 31/12/2024



# 9

modules N 1700 pouvant être associés au Millimar C 1202



## Interprétation simplifiée des résultats de mesure

L'écran couleur à contraste élevé offre une représentation claire des résultats de mesure.

## Grandes touches

Le Millimar C 1202 peut être utilisé avec des gants. Même les salissures n'altèrent pas son fonctionnement.



## Avantages

- Représentation simultanée de trois caractéristiques : pour encore plus de mesures statiques et dynamiques
- Deux prises indépendantes sur le module N 1700 pour raccorder des palpeurs de mesure ou des capteurs pneumatiques
- Modules interchangeable pour plus de polyvalence et de compatibilité
- Interfaces Digimatic et USB pour connecter très simplement l'appareil à des systèmes de saisie de données et à des logiciels d'analyse
- Cycles de mesure programmables pour plus de productivité et de sécurité

## Différentes possibilités d'installation

L'appareil peut être placé sur une table ou au mur.

# Millimar C 1200 / 1318 / P 2004

## Intelligent et universel

Promotion d'automne



5312012

**948,00**  
Millimar C 1200 M

Compatibilité :  
M = Mahr

**686,00**  
Millimar 1318



5313180

**268,00**  
Millimar P 2004 M



5323010

| Référence | Produit           | Affichage numérique | Valeur de résolution | Détails  | Prix catalogue             | Prix spécial  |
|-----------|-------------------|---------------------|----------------------|--|----------------------------|---------------|
| 5312012   | Millimar C 1200 M | μm<br>± 5000        | μm<br>0,1            | Écran couleur TFT haute résolution à contraste élevé | EUR<br><del>1.185,00</del> | EUR<br>948,00 |
| Référence | Produit           | Étendue de mesure   | Force de mesure      | Détails  | Prix catalogue             | Prix spécial  |
| 5323010   | P 2004 M          | mm<br>± 2           | N<br>0,75            | Palpeur inductif                                     | EUR<br><del>335,00</del>   | EUR<br>268,00 |
| 5313180   | 1318              | - 0,3 ... 1         | 0,25 +/- 0,05        | Palpeur inductif à levier                            | EUR<br><del>850,00</del>   | EUR<br>686,00 |

Les informations détaillées sur les produits sont disponibles à l'adresse <https://metrology.mahr.com/fr/>  
Illustrations et indications numériques non contractuelles. Les prix indiqués sont des prix recommandés non contractuels. Les prix nets indiqués en € s'entendent hors TVA et s'appliquent du 01/10/2024 au 31/12/2024

# Millimar C 1202 / N 1702 / P 2004 / P 1512 / P 1530

## Analyse et affichage flexibles

Promotion d'automne



5312025

**812,00**  
Millimar C 1202



5331120

**358,00**  
Millimar N 1702 M



5331125

**761,00**  
Millimar N 1702 M-HR



5331161

**335,00**  
Millimar N 1702 VPP



5315081

**698,00**  
Millimar P 1512 V

| Référence | Produit         | Affichage numérique | Valeur de résolution | Détails  | Prix catalogue             | Prix spécial  |
|-----------|-----------------|---------------------|----------------------|--|----------------------------|---------------|
| 5312025   | Millimar C 1202 | µm                  | µm                   | Écran couleur TFT haute résolution à contraste élevé | EUR<br><del>1.015,00</del> | EUR<br>812,00 |

| Référence | Produit              | Étendue de mesure | Force de mesure | Détails  | Prix catalogue             | Prix spécial  |
|-----------|----------------------|-------------------|-----------------|--|----------------------------|---------------|
| 5331120   | Millimar N 1702 M    | mm                | N               | Module pour 2 palpeurs inductifs, résolution 0,1 µm  | EUR<br><del>447,00</del>   | EUR<br>358,00 |
| 5331125   | Millimar N 1702 M-HR | ± 0,2             |                 | Module pour 2 palpeurs inductifs, résolution 0,01 µm | EUR<br><del>951,00</del>   | EUR<br>761,00 |
| 5323010   | P 2004 M             | ± 2               | 0,75            | Palpeur inductif                                     | EUR<br><del>335,00</del>   | EUR<br>268,00 |
| 5313180   | 1318                 | - 0,3 ... 1       | 0,25 +/- 0,05   | Palpeur inductif à levier                            | EUR<br><del>858,00</del>   | EUR<br>686,00 |
| 5331161   | Millimar N 1702 VPP  |                   |                 | Module pour capteurs incrémentaux                    | EUR<br><del>419,00</del>   | EUR<br>335,00 |
| 5315081   | P 1512 V             | 12                | 0,6 - 1,2       | Palpeur incrémental                                  | EUR<br><del>822,00</del>   | EUR<br>698,00 |
| 5315311   | P 1530 V             | 30                | 0,4 - 1         | Palpeur incrémental                                  | EUR<br><del>1.140,00</del> | EUR<br>969,00 |

Les informations détaillées sur les produits sont disponibles à l'adresse <https://metrology.mahr.com/fr/>  
Illustrations et indications numériques non contractuelles. Les prix indiqués sont des prix recommandés non contractuels. Les prix nets indiqués en € s'entendent hors TVA et s'appliquent du 01/10/2024 au 31/12/2024

# Digimar 817 CLT

Aller très haut avec un maximum de précision et de flexibilité



## Une connexion optimale pour des données sécurisées

Le transfert de données se fait sans fil ou par câble USB par l'interface MarConnect. Vous devez imprimer rapidement une série de mesures ? Vous avez une imprimante Bluetooth à disposition. Pour vos rapports de mesure, vous pouvez sélectionner le rapport complet au format PDF, ou la sauvegarde au format de fichier TXT.



## Interface pour comparateurs montres

Une interface intégrée dans le chariot et connectée avec les nouveaux micromètres à cadran numériques Millimess 2000/2001W permet une mesure de perpendicularité et de rectitude sans erreur.



**6.354,00**  
Digimar 817 CLT



## Mesure tactile très simple

Commande intuitive par touches de grande taille très claires pour une exécution sûre des fonctions de mesure, de réglage et de calcul et la création de programmes de mesure par glisser-déposer.



## Affichage inclinable

Panneau tactile 10 pouces à articulation pivotante et basculante pour un réglage personnalisé selon la position de travail, la taille ou les conditions d'éclairage.



## Manipulation facile

La molette permet un déplacement rapide du chariot de mesure et un démarrage simple des mesures. Le plus : des touches de mesure rapide pour la détection automatique de surfaces et alésages.



| Référence | Produit | Étendue de mesure | Valeur de résolution               | Détails                               | Prix catalogue       | Prix spécial |
|-----------|---------|-------------------|------------------------------------|---------------------------------------|----------------------|--------------|
| 4429600   | 817 CLT | 0 – 350           | 0,01, 0,005, 0,001, 0,0005, 0,0001 | Limite d'erreur (1,8 + L/600) L en mm | <del>7.475,00</del>  | 6.354,00     |
| 4429601   | 817 CLT | 0 – 600           | 0,01, 0,005, 0,001, 0,0005, 0,0001 | Limite d'erreur (1,8 + L/600) L en mm | <del>8.160,00</del>  | 6.936,00     |
| 4429602   | 817 CLT | 0 – 1000          | 0,01, 0,005, 0,001, 0,0005, 0,0001 | Limite d'erreur (1,8 + L/600) L en mm | <del>12.415,00</del> | 10.552,00    |

Les informations détaillées sur les produits sont disponibles à l'adresse <https://metrology.mahr.com/fr/> Illustrations et indications numériques non contractuelles. Les prix indiqués sont des prix recommandés non contractuels. Les prix nets indiqués en € s'entendent hors TVA et s'appliquent du 01/10/2024 au 31/12/2024

# Digimar 814 SR

Idéal pour l'atelier. Robuste et universel

Promotion d'automne

## Digimar 814 SR Colonne de mesure et de traçage

- Positionnement précis par molette

**619,00**  
Digimar 814 SR



4426100

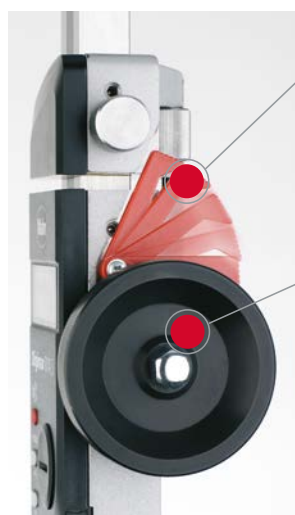

### Levier de serrage

pour la fixation rapide de l'unité coulissante

### Molette

pour un positionnement et une mesure simples

| Référence | Produit | Étendue de mesure | Valeur de résolution | Détails  | Prix catalogue      | Prix spécial |
|-----------|---------|-------------------|----------------------|--|---------------------|--------------|
| 4426100   | 814 SR  | 0 – 350           | 0,01                 | Hauteur des chiffres 12 mm, molette de positionnement et de mesure | <del>774,00</del>   | 619,00       |
| 4426101   | 814 SR  | 0 – 600           | 0,01                 | Hauteur des chiffres 12 mm, molette de positionnement et de mesure | <del>1.340,00</del> | 1.072,00     |

Promotion d'automne

# Precimar SM 60 / SM 60-V

Simple et robuste, la solution pour la production et l'assurance qualité

### Résultats de mesure précis

Grâce à une broche de mesure sur palier à ressort de haute précision

### Levier de serrage

pour la fixation du contre-palpeur

### Support

pour le moyen de mesure (comparateur montre numérique, palpeur de mesure, etc.)

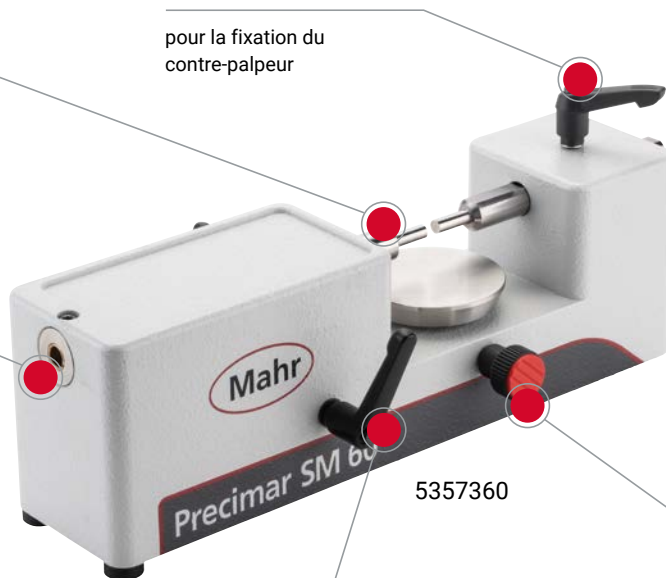

5357360

### Vis de serrage

pour la fixation du plateau porte-pièce

### Levier de relevage

pour un positionnement simple du palpeur de mesure

**1.640,00**  
Precimar SM 60

**1.736,00**  
Precimar SM 60-V



**SM 60-V**  
pour une utilisation universelle grâce aux nombreuses touches de mesure interchangeables

5357380

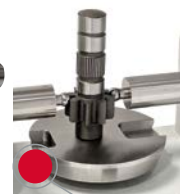

### Exemple d'application :

Mesure de la cote sur billes diamétrale d'une denture

| Référence | Produit | Étendue de mesure | Domaine d'application | Ø du logement | Détails   | Prix catalogue             | Prix spécial    |
|-----------|---------|-------------------|-----------------------|---------------|---|----------------------------|-----------------|
| 5357360   | SM 60   | mm<br>25          | mm<br>0 - 60          | mm<br>8       | Dimensions de la table Ø 60 mm  | EUR<br><del>2.050,00</del> | EUR<br>1.640,00 |
| 5357380   | SM 60-V | mm<br>25          | mm<br>0 - 60          | mm<br>8       | Dimensions de la table : Ø 60 mm, avec paire de touches de mesure en carbure Ø 3,5 mm | EUR<br><del>2.170,00</del> | EUR<br>1.736,00 |

Les informations détaillées sur les produits sont disponibles à l'adresse <https://metrology.mahr.com/fr/> Illustrations et indications numériques non contractuelles. Les prix indiqués sont des prix recommandés non contractuels. Les prix nets indiqués en € s'entendent hors TVA et s'appliquent du 01/10/2024 au 31/12/2024

# Precimar ICM 100 IP

## Acquisition rapide et sûre de données

La caméra USB 3.0 performante et un éclairage à LED robuste garantissent une acquisition sûre de toutes les valeurs d'affichage. Même si l'affichage des graduations ou numérique de votre pièce à contrôler ne se trouve pas exactement au centre de l'image, le système lit parfaitement

**25.100,00**  
Precimar ICM 100 IP

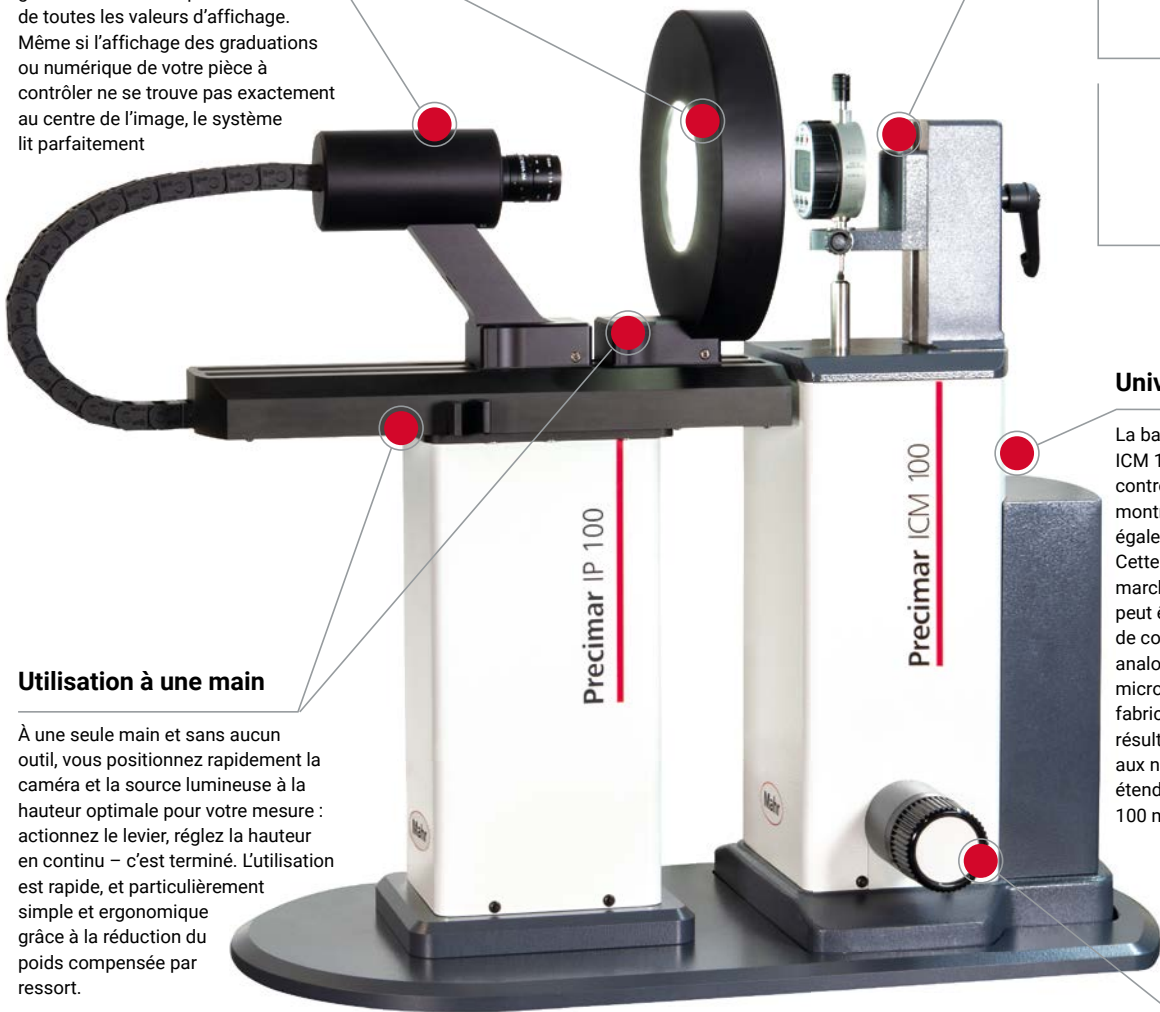

Promotion d'automne

## Utilisation à une main

À une seule main et sans aucun outil, vous positionnez rapidement la caméra et la source lumineuse à la hauteur optimale pour votre mesure : actionnez le levier, réglez la hauteur en continu – c'est terminé. L'utilisation est rapide, et particulièrement simple et ergonomique grâce à la réduction du poids compensée par ressort.

## Universel et éprouvé

La base éprouvée du Precimar ICM 100 IP est le poste de contrôle de comparateurs montres Precimar ICM 100 – également nommé Optimar 100. Cette solution éprouvée sur le marché est polyvalente : elle peut être utilisée pour le contrôle de comparateurs montres analogiques et numériques, et de micromètres à cadran de divers fabricants. Vous obtenez des résultats de mesure conformes aux normes et traçables sur une étendue de mesure allant jusqu'à 100 mm.

5351010

## Mode manuel

Vous souhaitez contrôler manuellement vos pièces si nécessaire ? Grâce à la molette, vous pouvez le faire sans difficulté. En mode manuel, votre caméra vous sert de loupe. À l'aide de l'image en direct agrandie, vous lisez plus facilement les valeurs d'affichage et travaillez plus vite et avec assurance même en cas de contrôles manuels.

| Référence | Produit             | Étendue de mesure    | Limite d'erreur MPE <sub>E1</sub> | Détails   | Prix spécial            |
|-----------|---------------------|----------------------|-----------------------------------|---|-------------------------|
| 5351010   | Precimar ICM 100 IP | mm / inch<br>100 / 4 | µm<br>0,2 + L / 250               | Le système de mesure incrémental, la caméra CMOS USB 3.0. Ordinateur, souris, clavier, moniteur, software et mise en service <b>non compris</b> | EUR<br><b>25.100,00</b> |

| Accessoires |                 |  |  |                |          |
|-------------|-----------------|--|--|----------------|----------|
| 5358001     | ICM100 software |  |  | Basic software | 1.627,00 |

# MarSurf PS 10

## La mesure mobile simplifiée

Promotion  
d'automne

Le MarSurf PS 10 est l'appareil d'entrée de gamme idéal pour la mesure des états de surface. Doté d'une commande particulièrement simple et intuitive et de nombreuses fonctions de sécurité telles que le cut-off automatique, il s'utilise tout aussi aisément qu'un téléphone portable. De dimensions compactes, il est très maniable et s'utilise partout. Il permet ainsi d'effectuer des mesures verticales, horizontales et même en hauteur. Grâce à son unité d'avance amovible, le MarSurf PS 10 est très polyvalent et s'utilise très simplement en production et en fabrication.

Cet appareil de mesure est proposé avec trois options pour encore plus de polyvalence : avec pointe de palpation de 2  $\mu\text{m}$ , de 5  $\mu\text{m}$  et également en version à unité d'avance transversale (MarSurf PS 10 C2).

- Utilisation intuitive : aussi facile à utiliser qu'un smartphone et avec rotation de l'affichage
- Création de rapports PDF prêts à l'emploi directement dans l'appareil de mesure et sauvegarde des données aux formats de fichiers TXT, X3P, CSV et PDF
- Commentaires spécifiques au client pour le rapport PDF saisis directement dans le MarSurf PS 10
- Étalon de rugosité intégré et amovible pour travailler sans erreur
- Fonction de cut-off automatique pour des résultats de mesure fiables, y compris pour les non-spécialistes

9

autres **palpeurs**  
en option

500 g  
facile



### Toujours à portée de main

Conservé dans l'appareil, l'étalon de référence est toujours à disposition de l'utilisateur pour contrôler l'appareil à tout moment.



### Utilisation simple et représentation détaillée du profil

L'écran TFT rétroéclairé de 4,3 pouces offre un format confortable et une résolution élevée, pour une utilisation intuitive et une représentation précise du profil mesuré.

### Analyse et documentation professionnelles

La création des rapports de mesure s'effectue automatiquement dans l'appareil, sans logiciel supplémentaire.



### Utilisation flexible

L'unité d'avance amovible offre une grande souplesse d'utilisation même dans les espaces confinés, par exemple dans les alésages ou pour la mesure de petites pièces, grâce au support prismatique disponible en option.

jusqu'à

500 000

Mesures enregistrées dans l'appareil

31

Paramètres d'état de surface comme un appareil de laboratoire

4,3"

Écran tactile TFT semblable à celui d'un smartphone

mindestens

1 200

Mesures sans câble d'alimentation

1.995,00

MarSurf PS 10



6910230

| Référence | Produit | Étendue de mesure | Palpeur                       | Détails  | Prix catalogue             | Prix spécial    |
|-----------|---------|-------------------|-------------------------------|--|----------------------------|-----------------|
| 6910230   | PS 10   | µm<br>350         | Système de palpation à patins | Mémoire pour au moins 3 900 profils, 500 000 résultats, 1 500 rapports PDF, extensible par carte microSD jusqu'à 32 Go | EUR<br><del>2.590,00</del> | EUR<br>1.995,00 |

Les informations détaillées sur les produits sont disponibles à l'adresse <https://metrology.mahr.com/fr/>  
Illustrations et indications numériques non contractuelles. Les prix indiqués sont des prix recommandés non contractuels. Les prix nets indiqués en € s'entendent hors TVA et s'appliquent du 01/10/2024 au 31/12/2024

# MarSurf M 310

## Mesure mobile de rugosité à haute valeur ajoutée

Promotion d'automne

Vous êtes habitués à accéder aux données de votre smartphone partout et à tout moment ? C'est précisément ce que vous offre Mahr avec son MarSurf M 310, un appareil très polyvalent pour enregistrer et analyser les données de mesure quel que soit le lieu. Son utilisation simplifiée et son design robuste font du

dernier né de Mahr l'outil idéal pour une utilisation en salle de production, où la poussière et les impuretés salissent l'appareil et où, souvent, des utilisateurs possédant peu de connaissances préalables sont chargés des contrôles de qualité.

## Pour tous ceux qui en veulent plus

Le **MarSurf M 310** a les mêmes fonctions que le PS 10, ainsi que plusieurs autres particularités dont vous ne pourrez plus vous passer :

- 1 Impression directe, documentation simplifiée**  
Vous souhaitez disposer des résultats au format papier ? C'est parfois encore la solution la plus rapide ! Grâce à l'imprimante mobile, les données sont imprimées sur un papier thermique, qui peut être directement apposé sur la pièce.
- 2 Des fonctions de mesure prédéfinies pour des résultats fiables et immédiats**  
Les réglages de l'appareil permettent de définir, d'enregistrer, puis de sélectionner, pour une pièce spécifique, différents paramètres de mesure. Il est pour cela possible de raccorder un lecteur de codes barres au MarSurf M 310. Ainsi, même les techniciens non spécialistes ou non formés en métrologie peuvent déterminer des paramètres de rugosité de manière fiable.
- 3 Compatible avec la robotique: Intégration directe de l'appareil dans la ligne de production**  
Grâce à ses interfaces, le MarSurf M 310 peut être directement intégré sur votre ligne de production, par exemple pour les tâches de mesure sur le bras d'un robot. Il peut être commandé à distance, par exemple depuis votre ordinateur.

### État bien visible

Identifiez en un coup d'œil l'état de l'appareil grâce à deux LED bien visibles. La couleur indique que la mesure est en cours, que les données sont transférées ou qu'une erreur est apparue. Le mode veille indique le niveau de charge.

### Une robustesse à toute épreuve

Équipé pour quasiment tous les environnements : avec son système de palpation à patin, l'appareil de mesure est peu sensible aux vibrations. Le palpeur PHT se nettoie aisément grâce à son patin ouvert.

## Un design moderne, un affichage impeccable

L'écran TFT rétroéclairé de 4,3 pouces offre une résolution élevée et assure une représentation précise de vos résultats de mesure. La commande s'effectue directement sur l'écran tactile, exactement comme sur un smartphone.

## Conforme IATF

L'interface MarConnect en mode duplex est une fonctionnalité éprouvée qui permet de transférer l'identifiant de l'instrument de mesure avec chaque mesure. Cela garantit la traçabilité des résultats de mesure.



## Logiciel convenant aux non-spécialistes

Avec cet appareil de mesure, un utilisateur sans connaissances ni formation en métrologie peut déterminer des paramètres de rugosité en toute fiabilité, car le logiciel est intuitif, les menus clairs et les fonctions de mesure déjà programmées.

**2.890,00**

MarSurf M 310 SET



6910260

| Référence | Produit                           | Étendue de mesure | Palpeur  | Détails  | Prix catalogue      | Prix spécial |
|-----------|-----------------------------------|-------------------|--|--|---------------------|--------------|
|           |                                   | µm                |  |  | EUR                 | EUR          |
| 6910260   | JEU MarSurf M 310                 | 350               | Système de palpation à patin à pointe de palpation de 2 µm | Mémoire pour au moins 3 900 profils, 500 000 résultats, 1 500 rapports PDF, extensible par carte microSD jusqu'à 32 Go                             | <del>3.400,00</del> | 2.890,00     |
| 6910267   | JEU MarSurf M 310 avec imprimante | 350               | Système de palpation à patin à pointe de palpation de 2 µm | fourni avec imprimante USB/Bluetooth et station d'accueil pour l'impression directe des profils, des courbes MRK et ADK et des résultats de mesure | <del>3.900,00</del> | 3.315,00     |

Les informations détaillées sur les produits sont disponibles à l'adresse <https://metrology.mahr.com/fr/>  
Illustrations et indications numériques non contractuelles. Les prix indiqués sont des prix recommandés non contractuels. Les prix nets indiqués en € s'entendent hors TVA et s'appliquent du 01/10/2024 au 31/12/2024

# Simple, innovante, flexible – La métrologie mobile des états de surface à la pointe du progrès

L'enregistrement et l'analyse mobile des données de mesure n'ont jamais été si simples !

Le MarSurf M 410 est pratique et très flexible dans son utilisation, comme un smartphone. Il est équipé d'un écran tactile pratique, d'une mémoire de PDF intégrée, d'une transmission de données par Bluetooth et d'accessoires innovants, qui vous facilitent avantageusement la tâche.

Profitez des fonctions exclusives de Mahr. En plus d'une conception pratique et efficace, et de la flexibilité qu'elle apporte, le MarSurf M 410 offre un réglage automatique du filtre de rugosité par la détection de la structure de surface. Grâce à la mise en contact automatique, vos mesures sont d'une fiabilité incomparable. Le support magnétique 3 points du bras de palpation et les accessoires librement combinables vous apportent une sécurité de process supplémentaire.



## Avantages

- Efficacité accrue grâce à la grande mémoire intégrée : Plus de 500 000 programmes de mesure et 1500 rapports PDF, extensible à 32 Go (microSD)
- Grâce au palpeur libre : mesures de rugosité et d'ondulation, aucun poste de mesure supplémentaire nécessaire, détermination des paramètres d'état de surface R, W et P
- Résultats de mesure sûrs grâce au choix automatique du cut-off
- Sécurité des process et des matériaux grâce à la remise à zéro automatique
- IATF ready : il suffit de l'activer ou de le désactiver dans le menu grâce au transfert automatique de la référence et du numéro de série de l'appareil de mesure
- Logiciel MarCom gratuit pour le transfert des données

## Séparation possible de l'écran et du système de palpation

Vous pouvez utiliser l'appareil de mesure au choix comme mini-poste de mesure mobile, par exemple en fixant l'écran au mur, un jeu d'enfant grâce à la station d'accueil pivotante fournie.



## Support de palpeur magnétique

Changement rapide du bras de palpation sans outil, avec une protection supplémentaire : grâce au support 3 points, le palpeur ne se casse pas en cas de collision, mais se détache du support magnétique.

### Alignement facile du palpeur

L'inclinaison peut être facilement corrigée grâce à un guide graphique à base de menus.

### Utilisation intuitive par écran tactile

Grâce à la facilité d'utilisation comparable à celle d'un smartphone, aucune formation ou initiation à l'utilisation n'est nécessaire - vous pouvez démarrer directement.

### Création de PDF directement dans l'appareil

Pratique : l'appareil crée directement un fichier PDF prêt à l'emploi, sans logiciel supplémentaire ni détour par l'ordinateur. Les fichiers PDF peuvent être remplis directement sur l'appareil avec des informations.

### Transmission de données sans fil

Connectez votre appareil de mesure à un PC via Bluetooth et transférez vos données sans connexion par câble, par exemple vers Excel ou vers un logiciel tiers.

### Lecture d'informations par scanner

Démarrez votre programme de mesure en scannant simplement un code QR ou un code-barres. Vous n'avez pas besoin de saisir des informations de profil, car vos programmes de mesure enregistrés sont associés à un code correspondant.



**7.525,00**  
MarSurf M 410 SET

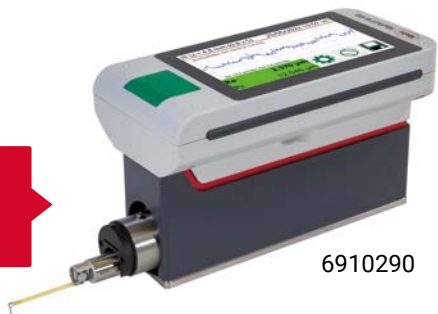

| Référence | Produit                                  | Étendue de mesure | Palpeur  | Détails   | Prix catalogue          | Prix spécial |
|-----------|--|-------------------|--|---|-------------------------|--------------|
| 6910290   | Ensemble MarSurf M 410                   | 500 µm (±250 µm)  | Avec un bras de palpation de 45 mm - jusqu'à 1500 µm (±750 µm) avec un bras de palpation de 135 mm | Mémoire pour au moins 3 900 profils, 500 000 résultats, 1 500 rapports PDF, extensible par carte microSD jusqu'à 32 Go (augmente 320 fois la mémoire) | <del>8.950,00</del> EUR | 7.525,00 EUR |
| 6910291   | Ensemble MarSurf M 410 (avec imprimante) | 500 µm (±250 µm)  | Avec un bras de palpation de 45 mm - jusqu'à 1500 µm (±750 µm) avec un bras de palpation de 135 mm | Mémoire pour au moins 3 900 profils, 500 000 résultats, 1 500 rapports PDF, extensible par carte microSD jusqu'à 32 Go (augmente 320 fois la mémoire) | <del>9.350,00</del> EUR | 7.950,00 EUR |

Les informations détaillées sur les produits sont disponibles à l'adresse <https://metrology.mahr.com/fr/>  
Illustrations et indications numériques non contractuelles. Les prix indiqués sont des prix recommandés non contractuels. Les prix nets indiqués en € s'entendent hors TVA et s'appliquent du 01/10/2024 au 31/12/2024

# MarSurf CD 140 AG 11:

## appareil polyvalent à système de palpation intelligent

**Avec le nouveau MarSurf CD 140 AG 11, Mahr introduit un nouvel appareil de mesure de contour. Son système de palpation dispose d'une étendue de mesure atteignant 70 mm, les pointes de palpation se changent rapidement et sans outil, et ceci sans réétalonnage.**

Le nouvel appareil de mesure de contour MarSurf CD 140 AG 11 permet des mesures précises et rapides. Grâce à son support de pièce flexible, il est très simple à manipuler et séduit par sa grande polyvalence, qui permet même de mesurer des rugosités. Son système de palpation intelligent et le support magnétique de pointe de palpation permettent un changement de pointe de palpation ultrasimple sans outil. Les utilisateurs ont par ailleurs à disposition de nombreux moyens de serrage et supports de pièce. Le nouveau MarSurf CD 140 AG 11 est utilisable en salle de mesure ou en production, au plus près de la fabrication.

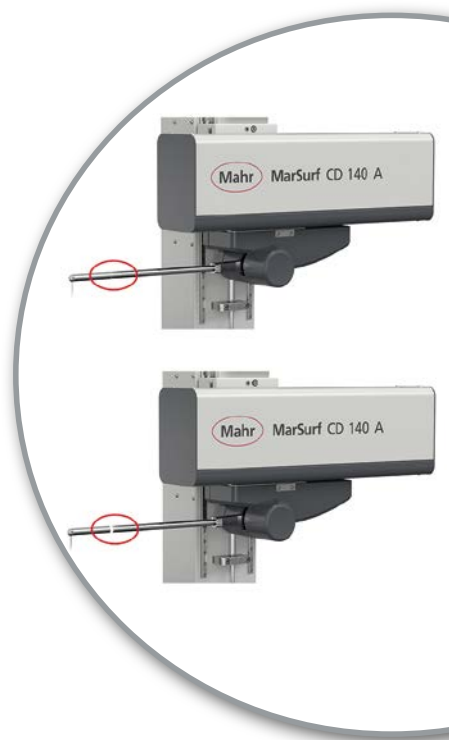

### Avantages

- De nombreuses fonctions de mesure de contour, simples et rapides
- Déplacement rapide de l'axe Z avec poignée facile à utiliser
- Changement de pointe de palpation sans outil
- Vitesse de positionnement sur l'axe X jusqu'à 200 mm/s
- Création de programmes ou mesures simples faciles avec MarWin
- Analyse automatique, optimisation des contours, comparaison de contour CAO et bien d'autres
- Plaque support flexible avec grille perforée de 50 mm, adaptée entre autres aux supports de pièce KMG
- Extensible en option avec la possibilité de réaliser des mesures de rugosité ( $R_z > 2 \mu\text{m}$ )
- Mesure avec double pointe de palpation



Positionnement flexible de la pièce grâce aux butées de guidage enfichables et à un grand choix de dispositifs de serrage et de supports de pièces standardisés.

### Système de palpation exclusif

Le système de palpation avec une longueur de bras de palpation de 350 mm permet un changement rapide sans outil des pointes de palpation, sans réétalonnage. La sélection automatique de la force de palpation garantit une force de palpation adaptée même en cas de changement de plusieurs pointes de palpation.

### Réglage rapide manuel

Le réglage fin se trouve dans l'axe Z et permet de monter et descendre l'axe X.

### Axe X avec étendue de mesure maximale

L'axe X High Speed est conçu pour une étendue de mesure de grandes dimensions, de 140 mm.

### Plaque support pour pièces de grande taille

La plaque support de 390 x 450 mm avec locating tous les 50 mm est également adaptée aux pièces volumineuses. Elle permet un grand nombre de possibilités de serrage.

### Poignée de transport ergonomique

Les poignées latérales facilitent le transport de l'appareil.

### Grande course de déplacement

L'axe Y peut être déplacé manuellement sur une course de 60 mm.

**17.990,00**  
MarSurf CD 140 AG 11

6269200

| Référence | Produit                                     | Étendue de mesure<br>µm | Palpeur                             | Détails  | Prix spécial<br>EUR |
|-----------|---|-------------------------|-------------------------------------|--|---------------------|
| 6269200   | MarSurf CD 140 AG 11                        | 70 mm                   | Avec un bras de palpation de 350 mm | Force de mesure 4 mN à 30 mN, en Z+ et Z-, réglable par le logiciel, vitesse de mesure de 0,1 mm/s à 10 mm/s, vitesse de positionnement X : de 0,1 mm/s à 200 mm/s | 17.990,00           |
| 6269202   | MarSurf CD 140 AG 11 (avec option rugosité) | 70 mm                   | Avec un bras de palpation de 350 mm | Force de mesure 4 mN à 30 mN, en Z+ et Z-, réglable par le logiciel, vitesse de mesure de 0,1 mm/s à 10 mm/s, vitesse de positionnement X : de 0,1 mm/s à 200 mm/s | 19.990,00           |

Les informations détaillées sur les produits sont disponibles à l'adresse <https://metrology.mahr.com/fr/>  
Illustrations et indications numériques non contractuelles. Les prix indiqués sont des prix recommandés non contractuels. Les prix nets indiqués en € s'entendent hors TVA et s'appliquent du 01/10/2024 au 31/12/2024



**Mahr France**  
6 rue Lavoisier  
91430 Igny  
Tél. : +33 1 69351919  
info@mahr.fr  
www.mahr.com

**Mahr France Agence de Scionzier**  
520 avenue des Lacs  
74950 Scionzier  
Tél: +33 (0) 450181575

**Disponible auprès de :**

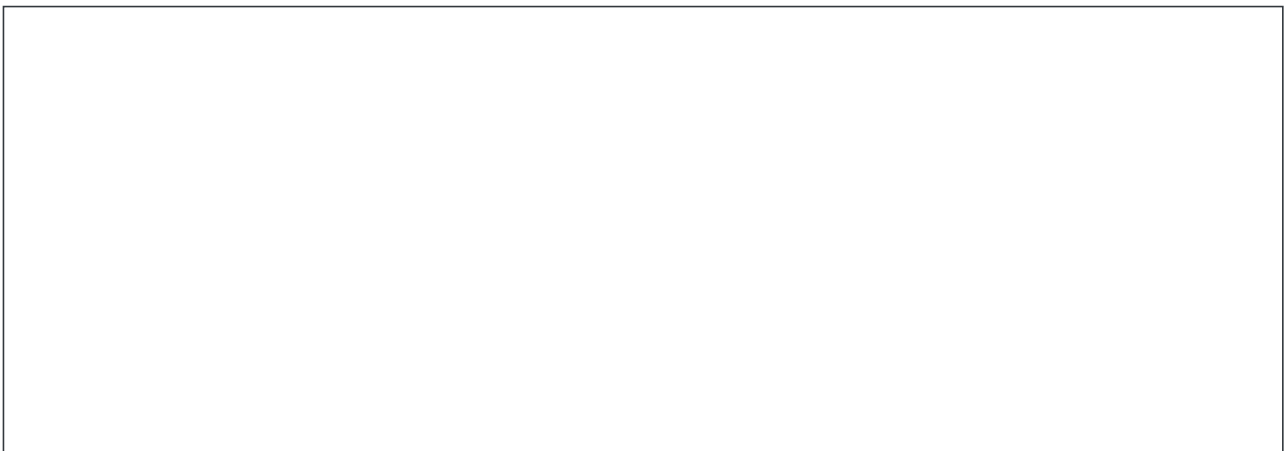

© Mahr GmbH  
Sous réserve de modifications de nos produits, en particulier pour  
des raisons d'amélioration technique ou de perfectionnement.  
Illustrations et indications numériques non contractuelles.

3766468-FR | 07.2024